

## LOVESEAT ASSEMBLY INSTRUCTIONS INSTRUCTIONS D'ASSEMBLAGE DE LA CANAPÉ CAUSEUSE INSTRUCCIONES DE MONTAJE DEL SOFÁ DE DOS PLAZAS

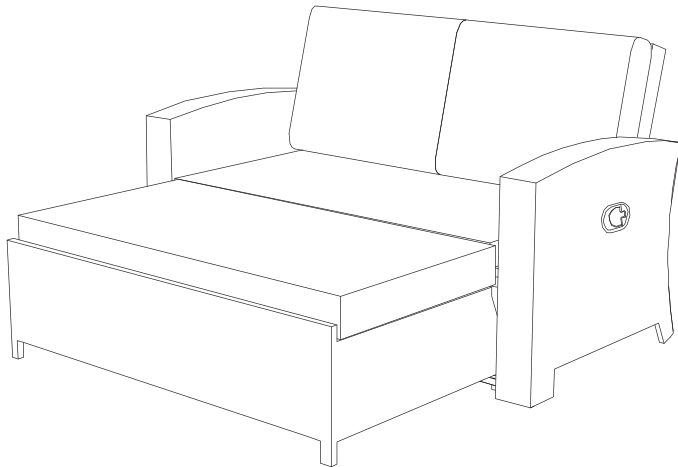

### **! WARNING:**

Adult assembly required.

Two adults recommended.

Perform all assembly steps on a flat, soft, non-abrasive surface to avoid scratching the finish.

### **! Avertissement:**

Ce produit doit être assemblé par un adulte.

Deux adultes recommandée.

Effectuez toutes les étapes de l'assemblage sur une surface plane, lisse et non-abrasive pour éviter de rayer le fini.





### **! Advertencia:**

Requiere ensamblaje por un adulto



Se recomienda dos adultos

Ejecute los pasos de ensamblaje sobre una superficie plana, suave y no abrasiva para evitar rasguños en el acabado.

### HARDWARE LIST LISTE DE MATÉRIEL LISTA DE FERRETERÍA

CODE CÓDIGO	PARTS PARTIES	QTY.
<b>A</b>	 Bolt M8*25 Boulon M8*25 Tornillo M8*25	8
<b>B</b>	 Washer Rondelle Arandela	8
<b>C</b>	 Bolt Caps Capsules de boulons Tapones de tornillo	8
<b>D</b>	 Hex Key Clé hexagonale Llave hexagonal	1

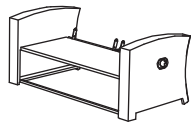
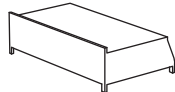
### PARTS LIST LISTE DES PIÈCES LISTA DE PIEZAS

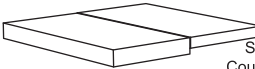
CODE CÓDIGO	HARDWARE PARTIES	QTY.
<b>E</b>	 Back Panels Panneaux arrière Paneles traseros	2
<b>F</b>	 Seat Siège Asiento	1
<b>G</b>	 Ottoman Ottomane Otomano	1
<b>H</b>	 Back Cushion Coussin de dos Cojín de respaldo	2
<b>I</b>	 Pillow Oreiller Almohada	2
<b>J</b>	 Seat Cushion Cousin de siege Cojín del asientor	1

## LOVESEAT ASSEMBLY INSTRUCTIONS INSTRUCTIONS D'ASSEMBLAGE DE LA CANAPÉ CAUSEUSE INSTRUCCIONES DE MONTAJE DEL SOFÁ DE DOS PLAZAS

- 1** Step 1:  
Attach back panels (E) to seat (F) by using bolts M8\*25 (A) with washers (B). Leave bolts finger tight until all four are installed. Tighten the bolts with Hex Key (D). Then put the bolt caps (C) on the bolts.

Étape 1:  
Attachez les panneaux arrière (E) au siège (F) à l'aide des boulons M8\*25 (A) avec rondelles (B). Laissez les boulons serrés avec vos doigts jusqu'à ce que les quatre soient installés. Serrez les boulons avec la clé hexagonale (D). Ensuite, placez les capsules de boulons (C) sur les boulons.

Paso 1:  
Fije los paneles traseros (E) al asiento (F) con tornillo M8\*25 (A) con las arandelas (B). Deje los pernos apretados con los dedos hasta que los cuatro estén instalados. Apriete los tornillos con la llave hexagonal (D). Luego ponga las tapones de tornillo (C) en los tornillos.

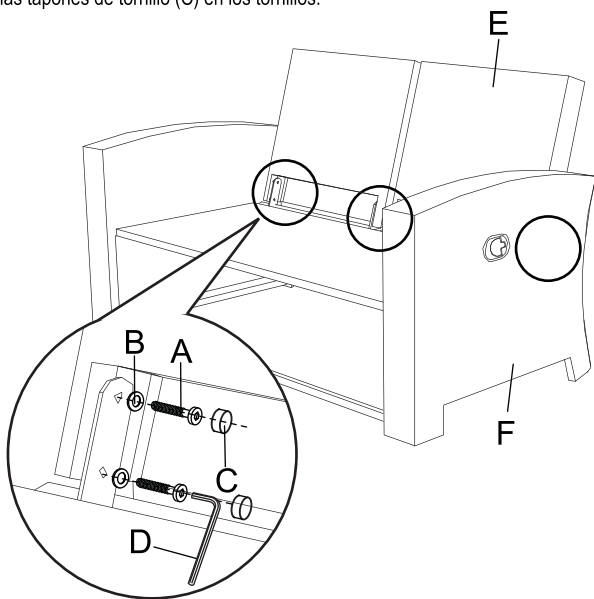

- 2** Step 2:  
Put ottoman (G) under the seat (F), making sure that the rear feet of the ottoman (G) are inserted behind the ottoman retainer bar.

Étape 2:  
Placez le ottomane (G) sous le siège (F), en vous assurant que les pieds arrière du ottomane (G) sont insérés derrière la barre de retenue du ottomane.

Paso 2:  
Coloque la otomano (G) debajo del asiento (F), asegurándose de que las patas traseras de la otomano (G) estén insertados detrás de la barra de retención de la otomano.

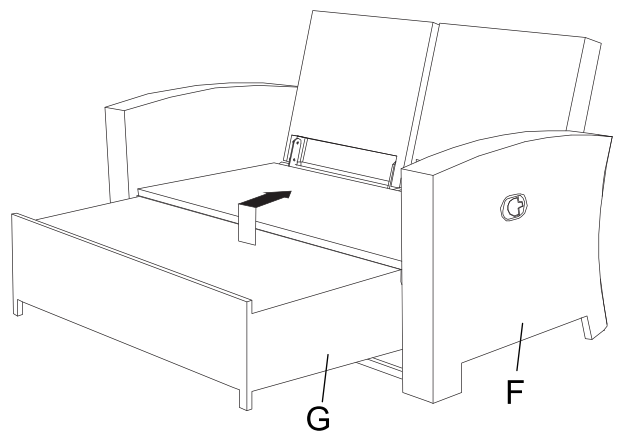

- 3** Step 3:  
Put back cushion (H) and seat cushion (I) on the seat (F) and ottoman (G).

Étape 3:  
Remettez le coussin de dos (H) et le coussin de siège (I) sur le siège (F) et le ottomane (G).

Paso 3:  
Coloque el cojín del respaldo (H) y el cojín del asiento (I) en el asiento (F) y la otomano (G).

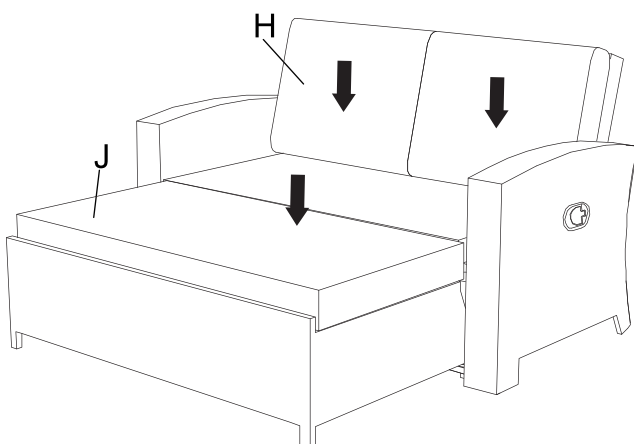

- 4** Step 4:  
Fold up seat cushion (J) when the ottoman (G) is not in use; put pillows (I) on the seat cushion.

Étape 4:  
Replier le coussin de siège (J) lorsque le ottomane (G) n'est pas utilisé; placez des oreillers (I) sur le coussin de siège.

Paso 4:  
Pliegue el cojín del asiento (J) cuando la otomano (G) no esté en uso; coloque almohadas (I) en el cojín del asiento.

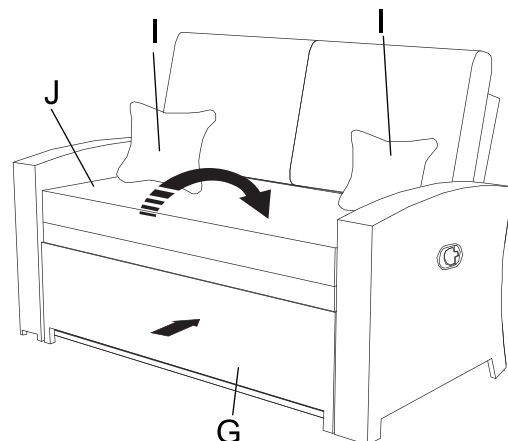

## LOVESEAT ASSEMBLY INSTRUCTIONS INSTRUCTIONS D'ASSEMBLAGE DE LA CANAPÉ CAUSEUSE INSTRUCCIONES DE MONTAJE DEL SOFÁ DE DOS PLAZAS

**5** Step 5:  
The both sofa back can be reclined to your desired angle by pulling the handle on the arm panel, and adjusting the chair back up or down.

Étape 5:  
Les deux dos du canapé peuvent être inclinés à l'angle souhaité en tirant sur la poignée du panneau des bras et en ajustant la chaise vers le haut ou le bas.

Paso 5:  
Los dos respaldos del sofá se pueden reclinar al ángulo deseado tirando del asa del panel del brazo y ajustando la silla hacia arriba o hacia abajo.

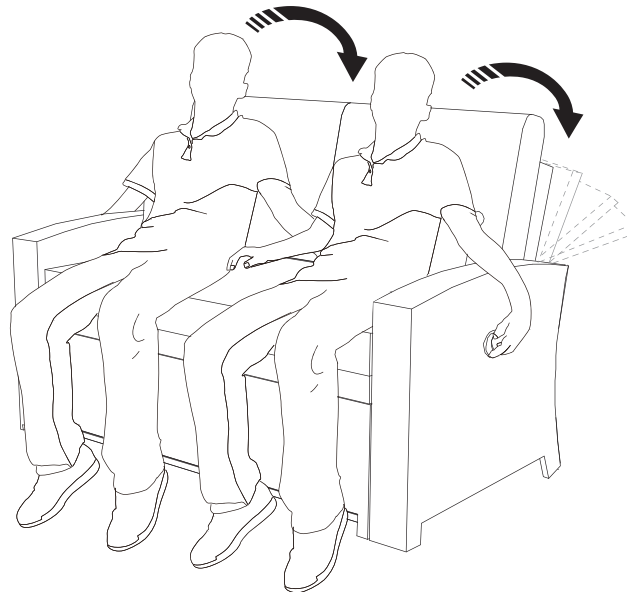



## LOVESEAT ASSEMBLY INSTRUCTIONS INSTRUCTIONS D'ASSEMBLAGE DE LA CANAPÉ CAUSEUSE INSTRUCCIONES DE MONTAJE DEL SOFÁ DE DOS PLAZAS

### Care and cleaning:

See included Maintenance Instructions.

Clean unit with a damp cloth or sponge using warm water and mild soap. Wipe dry.

Check for loose or worn parts periodically and tighten or replace as necessary.

When cleaning or moving large or heavy items, always have two people work together. Never drag furniture.

### *Thank you for your purchase.*

If you experience difficulties with this product, do not return to the place of purchase.

Please contact **Grand Leisure® Furniture**, and we will replace defective or missing parts free of charge (Continental US only).

For customer service inquiries,  
or to see our full range of related products, visit us at:

**www.grandleisure.us** WEB

**cs@grandleisure.us** EMAIL

1-877-672-3727 (US) Monday - Friday 8:00am - 4:00pm Pacific time  
Languages Spoken: English

### Entretien et nettoyage:

Voir les instructions de maintenance incluses.

Nettoyez l'appareil avec un chiffon humide ou une éponge avec de l'eau tiède et du savon doux. Essuyer pour sécher.

Vérifiez régulièrement si des pièces sont desserrées ou usées et serrez-les ou remplacez-les si nécessaire.

Lorsque vous nettoyez ou déplacez des objets volumineux ou lourds, demandez toujours à deux personnes de travailler ensemble. Ne traînez jamais de meubles.

### *Merci de votre achat.*

Si vous avez des problèmes avec ce produit ne le rapportez pas là où vous l'avez acheté.

Contactez **Grand Leisure® Furniture** et nous remplacerons gratuitement les pièces défectueuses ou manquantes (zone continentale des États-Unis uniquement).

Pour les questions destinées au service à la clientèle,  
ou pour voir toute notre gamme de produits connexes, visitez notre site Web  
ou envoyez un courriel à :

**www.grandleisure.us** WEB

**cs@grandleisure.us** EMAIL

1-877-672-3727 (États-Unis) Lundi - Vendredi 8:00a.m. - 4:00p.m.  
Temps Pacifique

Langues parlées: Anglais

### Cuidado y Limpieza:

Consulte las instrucciones de mantenimiento incluidas.

Limpie la unidad con un paño húmedo o una esponja con agua tibia y jabón suave. Secar bien.

Verifique periódicamente si hay piezas sueltas o desgastadas y apriete o reemplace según sea necesario.

Cuando limpie o mueva artículos grandes o pesados, siempre haga que dos personas trabajen juntas. Nunca arrastre muebles.

### *Gracias por su compra.*

Si tiene dificultades con este producto, no lo devuelva a la tienda.

Sírvase comunicarse con **Grand Leisure® Furniture** y reemplazaremos las piezas defectuosas o faltantes sin cargo (en el territorio continental de EE.UU. solamente).

Para preguntas sobre servicio al cliente,  
o para ver nuestra gama completa de productos afines, visítenos en:

**www.grandleisure.us** WEB

**cs@grandleisure.us** EMAIL

1-877-672-3727 (EE. UU.) Lunes - Viernes 8:00 a.m. - 4:00 p.m.  
Hora del Pacífico

Idiomas hablados: Inglés